

03

STORA-DRAIN

SELF

A15 / B125



NOVÝ MODEL

POLYMERBETONOVÉ ODVODŇOVACÍ ŽLABY

Polymerbetonová řada odvodňovacích žlabů **STORA SELF** je ideálním řešením odvodnění povrchových vod v okolí rodinných domů, příjezdových cest, vjezdů do garáží, chodníků a teras. Žlaby jsou dostupné ve světlých šířkách 100, 150 a 200 mm a v délkách 1000 nebo 500 mm. Všechny žlaby jsou bez spádu a spojují se systémem pero drážka. Široká nabídka roštů je vhodná pro nejrůznější oblasti použití ve třídách A15 a B125.

Žlab **STORA SELF** s litinovým roštem

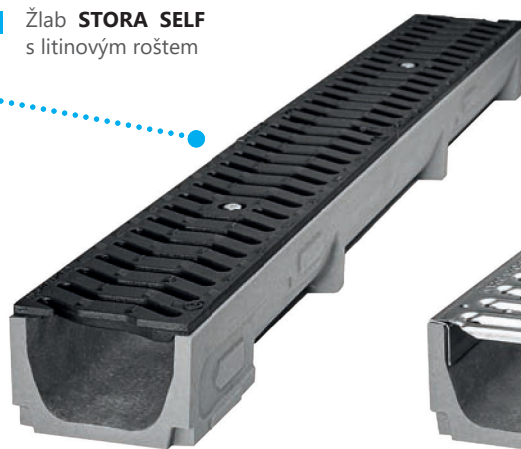

Žlab **STORA SELF** s pozinkovaným roštem

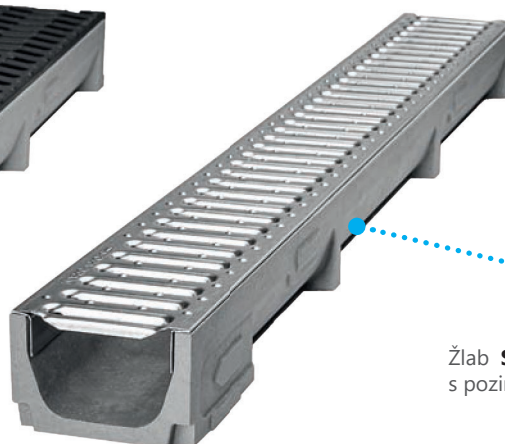

Pozinkovaný štěrbinový rošt s klipovým zajištěním

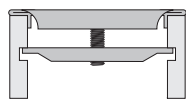

Pozinkovaný štěrbinový rošt se šroubovým zajištěním

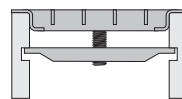

Pozinkovaný mřížový rošt se šroubovým zajištěním

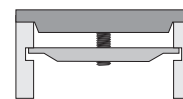

Litínový rošt se šroubovým zajištěním



SELF 100 H=60

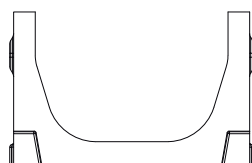

SELF 100 H=80

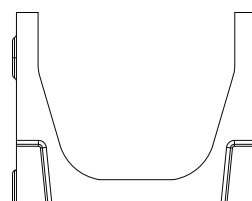

SELF 100 H=100

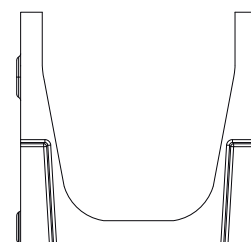

SELF 100 H=120

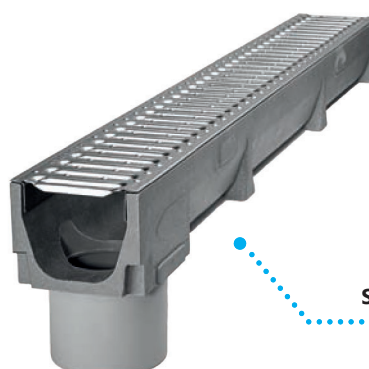

STORA SELF s nátrubkem

STORA-DRAIN
* **SELF 100**
ŽLAB + ROŠT

A15



- klipové zajištění
- pozink. štěrbinový rošt
šířka štěrbin 10 mm

A15



- klipové zajištění
- pozink. štěrbinový rošt
šířka štěrbin 6 mm

B125



- šroubové zajištění
- pozink. mřížový rošt
rozměr oka 30×10 mm

B=100 D=120	H	Svislý odtok	Objednáací číslo	Cena bez DPH Kč/ks	Objednáací číslo	Cena bez DPH Kč/ks	Objednáací číslo	Cena bez DPH Kč/ks
žlab 1,0 m	60	Ø 110	SE10061100N	420	SE10061102N	440	SE10061204N	1 810
žlab 1,0 m	80	Ø 110	SE10081100N	470	SE10081102N	490	SE10081204N	1 860
žlab 1,0 m s nátrubkem	80	Ø 110	SE10081100PN	640	SE10081102PN	660	SE10081204PN	2 040
žlab 1,0 m	100	Ø 110	SE10101100SN	520	SE10101102SN	540	SE10101204SN	1 920
žlab 0,5 m	100	Ø 110	SE10105101N	360	SE10105103N	380	SE10105205N	1 350
žlab 1,0 m s nátrubkem	100	Ø 110	SE10101100PN	690	SE10101102PN	710	SE10101204PN	2 090
žlab 1,0 m	120	Ø 110	SE10121100N	590	SE10121102N	620	SE10121204N	1 970

STORA-DRAIN
* **SELF 100**
ŽLAB + ROŠT

B125

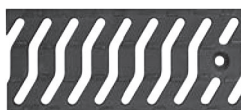

- šroubové zajištění
- litinový štěrbinový rošt
šířka štěrbin 10 mm *CIK CAK*

B125



- šroubové zajištění
- litinový mřížový rošt
rozměr oka 30×10 mm

B125

lakování KTL



- šroubové zajištění
- litinový mřížový rošt *KTL*
rozměr oka 30×10 mm

B=100 D=120	H	Svislý odtok	Objednáací číslo	Cena bez DPH Kč/ks	Objednáací číslo	Cena bez DPH Kč/ks	Objednáací číslo	Cena bez DPH Kč/ks
žlab 1,0 m	60	Ø 110	SE10061367	970	SE10061334N	970	SE10061335N	1 110
žlab 1,0 m	80	Ø 110	SE10081367	1 020	SE10081334N	1 020	SE10081335N	1 160
žlab 1,0 m s nátrubkem	80	Ø 110	SE10081367P	1 200	SE10081334PN	1 200	SE10081335PN	1 340
žlab 1,0 m	100	Ø 110	SE10101367S	1 070	SE10101334SN	1 070	SE10101335SN	1 220
žlab 0,5 m	100	Ø 110	SE10105367	750	SE10105334N	750	SE10105335N	820
žlab 1,0 m s nátrubkem	100	Ø 110	SE10101367P	1 250	SE10101334PN	1 250	SE10101335PN	1 390
žlab 1,0 m	120	Ø 110	SE10121367	1 150	SE10121334N	1 150	SE10121335N	1 290

* každý druhý žlab na paletě umožňuje napojení svislého odtoku

SELF

i Všechny rozměry **B, D, L, H** jsou v mm.

STORA-DRAIN

SELF

150

ŽLAB + ROŠT

A15



- šroubové zajištění
- pozink. štěrbinový rošt
šířka štěrbin 10 mm

B125

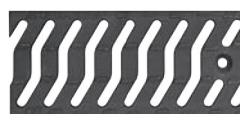

- šroubové zajištění
- litinový štěrbinový rošt
šířka štěrbin 10 mm *CIK-CAK*

B125



- šroubové zajištění
- pozink. mřížový rošt
rozměr oka 30x10 mm

B=150 D=195	H	Svislý odtok	Objednáací číslo	Cena bez DPH Kč/ks	Objednáací číslo	Cena bez DPH Kč/ks	Objednáací číslo	Cena bez DPH Kč/ks
žlab 1,0 m	120	Ø 160	SE15121110	1 700	SE15121327	2 310	SE15121206	3 520
žlab 1,0 m	195	Ø 160	SE15191110	1 820	SE15191327	2 610	SE15191206	3 640
žlab 0,5 m křížový	195	390 x 125	SE15195111	1 280	SE15195327	1 820	SE15195207	2 550

STORA-DRAIN

SELF

200

ŽLAB + ROŠT

B125

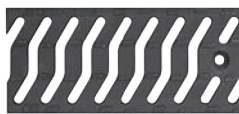

- šroubové zajištění
- litinový štěrbinový rošt
šířka štěrbin 10 mm *CIK-CAK*

B=200 D=245	H	Svislý odtok	Objednáací číslo	Cena bez DPH Kč/ks
žlab 1,0 m	130	Ø 200	SE20131326	2 910
žlab 1,0 m	240	Ø 200	SE20241326	3 280
žlab 0,5 m křížový	240	390 x 125	SE20245326	2 300

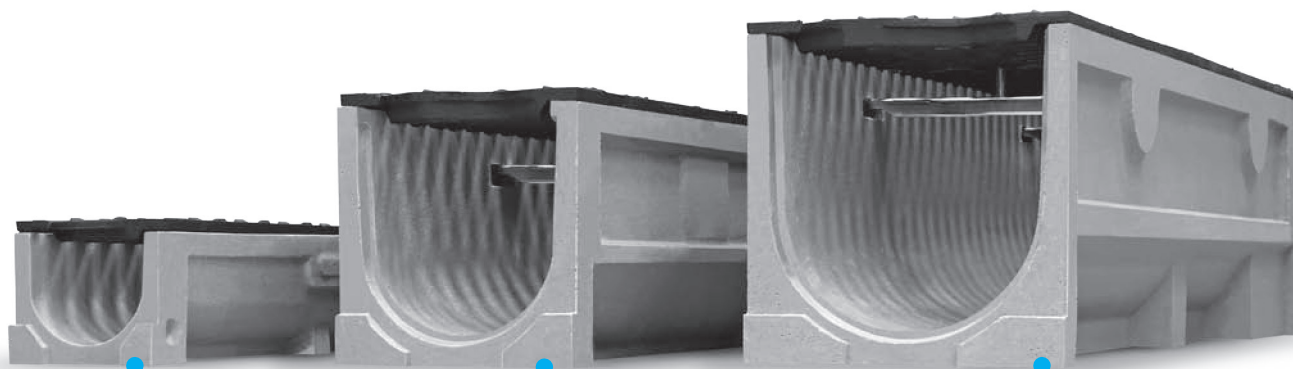

SELF 100

SELF 150

SELF 200

VPUSŤ 100

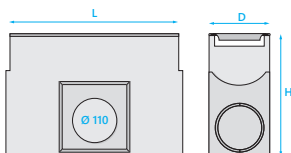

A15

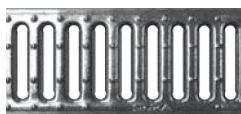

- Jednodílná vpust' + pozink. kalový koš + pozink. šterbinový rošt šířka šterbiny 10 mm

A15



- Jednodílná vpust' + pozink. kalový koš + pozink. šterbinový rošt šířka šterbiny 6 mm

B125



- Jednodílná vpust' + pozink. kalový koš + pozink. mřížový rošt rozměr oka 30×10 mm

L	500	500	500
H	250	250	250
Odtok čelní/boční	Ø 110	Ø 110	Ø 110
Objednací číslo	AU10011101N pro H=60-120	AU10011103N pro H=60-120	AU10011205N pro H=60-120
Cena bez DPH Kč/ks	1 920	1 930	2 820

VPUSŤ 100

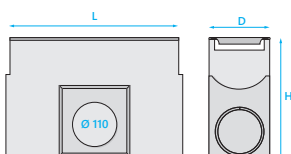

B125

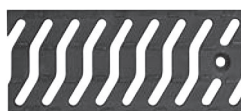

- Jednodílná vpust' + pozink. kalový koš + litinový šterbinový rošt šířka šterbiny 10 mm *CIK-CAK*

B125



- Jednodílná vpust' + pozink. kalový koš + litinový mřížový rošt rozměr oka 30×10 mm

B125

Iakování KTL



- Jednodílná vpust' + pozink. kalový koš + litinový mřížový rošt KTL rozměr oka 30×10 mm

L	500	500	500
H	250	250	250
Odtok čelní/boční	Ø 110	Ø 110	Ø 110
Objednací číslo	AU10011367 pro H=60-120	AU10011334N pro H=60-120	AU10011335N pro H=60-120
Cena bez DPH Kč/ks	2 120	2 120	2 200

VPUSŤ 150*

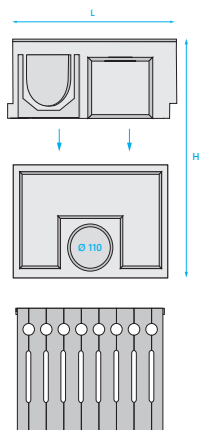

A15

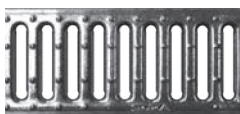

- Dvoudílná vpust' + pozink. kalový koš + pozink. štěrbinový rošt šířka štěrbin 10 mm

B125

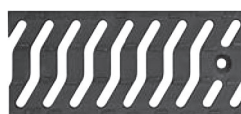

- Dvoudílná vpust' + pozink. kalový koš + litinový štěrbinový rošt šířka štěrbin 10 mm CIK-CAK

B125



- Dvoudílná vpust' + pozink. kalový koš + pozink. mřížový rošt rozměr oka 30x10 mm

L	500	500	500
H	545	545	545
Odtok čelní/boční	Ø 110/160/200	Ø 110/160/200	Ø 110/160/200
Objednací číslo	AU10401111	AU10401327	AU10401207
Cena bez DPH Kč/ks	3 910	4 470	5 280

VPUSŤ 200*

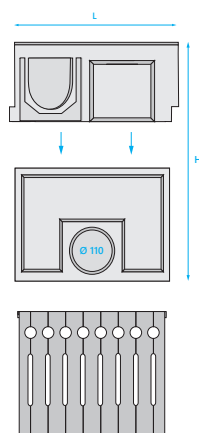

B125

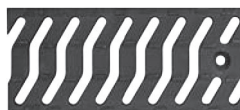

- Dvoudílná vpust' + pozink. kalový koš + litinový štěrbinový rošt šířka štěrbin 10 mm CIK-CAK

L	500
H	590
Odtok čelní/boční	Ø 110/160/200
Objednací číslo	AU10401326
Cena bez DPH Kč/ks	5 190

STUPŇOVITÝ SPÁD 100/150/200

Typ	Pro žlab (H)	Objednací číslo	Cena bez DPH Kč/ks
100	60/80/100/120	AL10000101	200
150	120/195	AL15000101	300
200	130/240	AL20000101	370

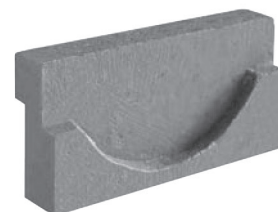

* Pro žlaby SELF 150 H=120 a SELF 200 H=130 je STUPŇOVITÝ SPÁD třeba také k napojení na ODTOKOVOU VPUSŤ.

ČELNÍ DESKY 100/150/200

Typ	H	Odtok	Objednací číslo	Cena bez DPH Kč/ks
100	60	–	AE10062000N	90
100	60	Ø 50	AE10262000N	170
100	80	–	AE10012000N	90
100	80	Ø 110	AE10172000N	170
100	100	–	AE10102000N	90
100	100	Ø 110	AE10112000N	170
100	120	–	AE10022000N	100
100	120	Ø 110	AE10032000N	170
150	120	–	AE15022000	300
150	195	–	AE15002000	300
150	195	Ø 110	AE15012000	430
200	130	–	AE20022000	300
200	240	–	AE20002000	300
200	240	Ø 160	AE20012000	430

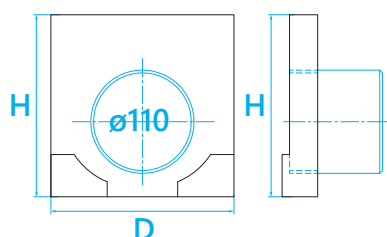

Deska s nátrubkem

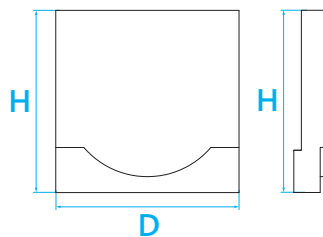

Deska uzavřená

SIFON 100

Typ	Pro odtok	Objednací číslo	Cena bez DPH Kč/ks
Dvoudílný sifon pro žlaby s nátrubkem DN 110	Ø 110	AS10400000	250



TĚSNĚNÍ

Typ	Barva	Objem	Objednací číslo	Cena bez DPH Kč/ks
Tmel na utěsnění spojů polymerbetonových žlabů	šedá	310 ml	PUP0000310	370

SELF

i Všechny rozměry **B, D, L, H** jsou v **mm**.